

# princeCUP千葉大会<ミックスダブルス>アドバンスクラス

H22・3・13(土)

## 1ブロック No. 9 コート

選手名<PTR>	1	2	3	4	勝敗	得失	順位
1 古川 直隆(フリー) 林田 麻衣子(フリー)		6-0	6-1		2-0		1
2 谷口 眞佐司(Star Dust) 山本 直子(Star Dust)	0-6		5-6		0-2		3
3 岩本 達也(関宿グリーン) 小林 照美(関宿グリーン)	1-6	6-5			1-1		2
4							

<試合順>

1対2 2対4

3対4 1対4

1対3 2対3

1/2勝者 対 3/4勝者

1/2敗者 対 3/4敗者

## 2ブロック No. 10 コート

選手名<PTR>	1	2	3	4	勝敗	得失	順位
1 高尾 善之(フリー) 山本 奈穂(フリー)		0-6	1-6		0-2		3
2 滝口 浩(アポロコースト) 藤田 明子(エストレー)	6-0		3-6		1-1		2
3 片山 伸行(フリー) 近 奈津枝(フリー)	6-1	6-3			2-0		1
4							

<試合順>

1対2 2対4

3対4 1対4

1対3 2対3

1/2勝者 対 3/4勝者

1/2敗者 対 3/4敗者

## 3ブロック No. 13 コート

選手名<PTR>	1	2	3	4	勝敗	得失	順位
1 古旗 隆善(フリー) 松岡 千晶(フリー)		6-4	6-4		2-0		1
2 猿渡 健(フリー) 宮崎 なつえ(フリー)	4-6		2-6		0-2		3
3 山脇 比呂志(フリー) 藤井 佑実(フリー)	4-6	6-2			1-1		2
4							

<試合順>

1対2 2対4

3対4 1対4

1対3 2対3

1/2勝者 対 3/4勝者

1/2敗者 対 3/4敗者

## 4ブロック No. 14 コート

選手名<PTR>	1	2	3	4	勝敗	得失	順位
1 長谷川 亮(フリー) 桜井 香世(フリー)		6-3	6-0		2-0		1
2 此田 晋一郎(RISE) 中村 仁美(RISE)	3-6		3-6		0-2		3
3 染谷 伸幸(関宿グリーン) 浅利 理絵(関宿グリーン)	0-6	6-3			1-1		2
4							

<試合順>

1対2 2対4

3対4 1対4

1対3 2対3

1/2勝者 対 3/4勝者

1/2敗者 対 3/4敗者

<ミックスアドバンス 1位トーナメント>

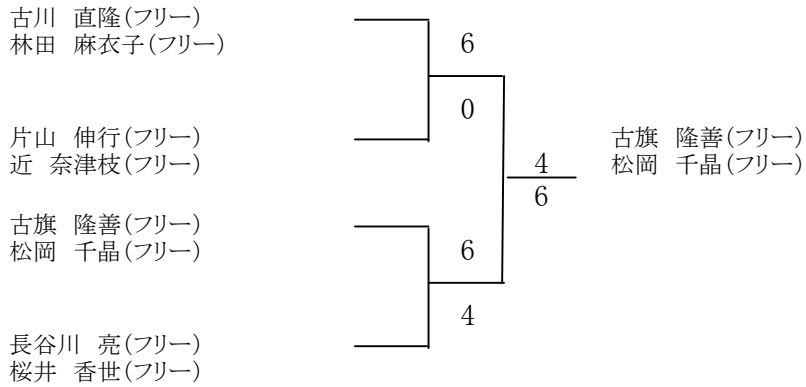

<ミックスアドバンス 2位トーナメント>

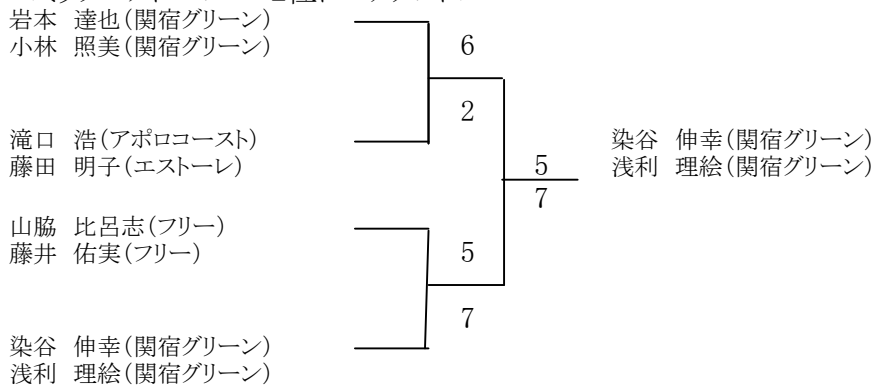

<ミックスアドバンス 3位トーナメント>

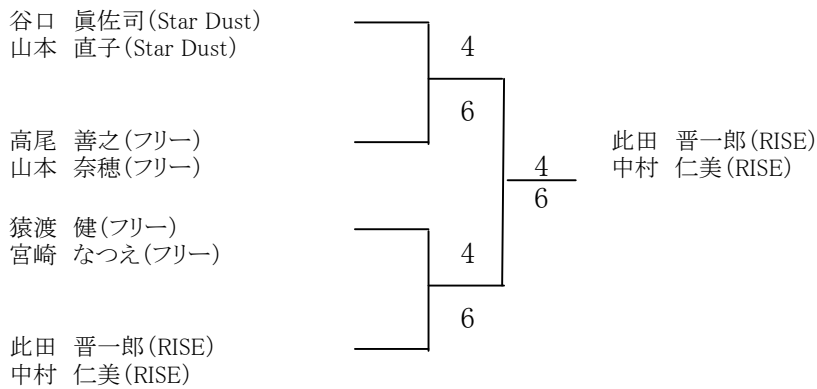



<ミックスレギュラー 1位トーナメント>

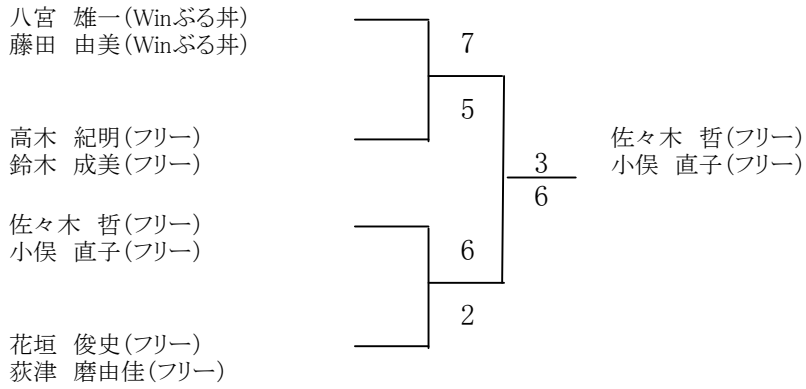

<ミックスレギュラー 2位トーナメント>

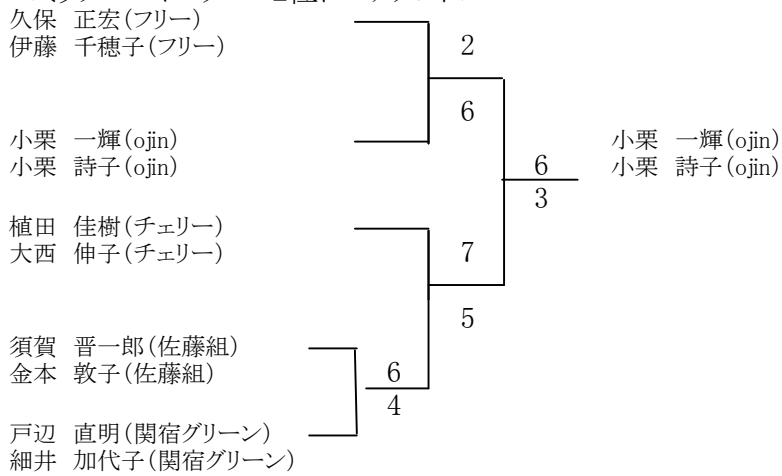

<ミックスレギュラー 3位トーナメント>

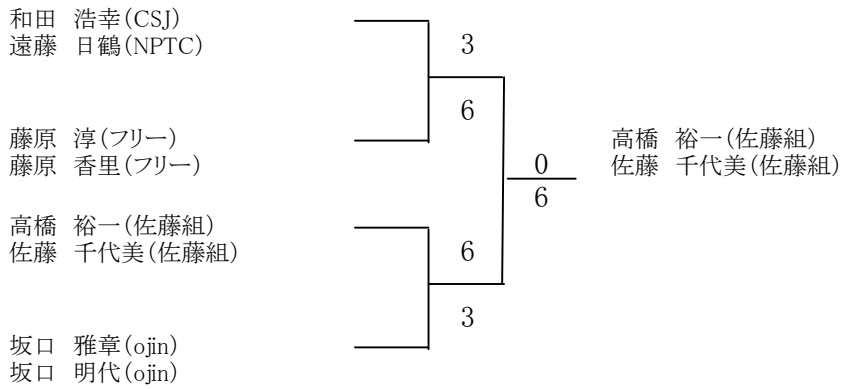

# princeCUP千葉大会 <男子ダブルス> オープンクラス

H22・3・14(日)

## 1ブロック No. 1 コート

選手名 <PTR>	1	2	3	4	勝敗	得失	順位
1 内海 大孝 (club HIT) 野口 正裕 (田中組)		6-0	6-3		2-0	+9	1
2 上谷 雄二 (千葉BLOWIN) 岡田 拓也 (千葉BLOWIN)	0-6			5-6	0-2	-7	4
3 片山 信行 (フリー) 古川 直隆 (フリー)	3-6			3-6	0-2	-6	3
4 宮下 卓也 (セサテニススクール向島) 小山 紀三男 (セサテニススクール向島)		6-5	6-3		2-0	+4	2

<試合順>

1対2 2対4  
3対4 1対4  
1対3 2対3  
1/2勝者 対 3/4勝者  
1/2敗者 対 3/4敗者

## 2ブロック No. 1 コート

選手名 <PTR>	1	2	3	4	勝敗	得失	順位
1 阿部 太郎 (フリー) 上田 貴弘 (フリー)		3-6	6-2		1-1		2
2 栗原 隆彰 (Teamまろん'S) 北浜 義明 (Teamまろん'S)	6-3		6-0		2-0		1
3 柴田 敏宏 (フリー) 鬼澤 瑞昌 (フリー)	2-6	0-6			0-2		3
4							

<試合順>

1対2 2対4  
3対4 1対4  
1対3 2対3  
1/2勝者 対 3/4勝者  
1/2敗者 対 3/4敗者

## 3ブロック No. 2 コート

選手名 <PTR>	1	2	3	4	勝敗	得失	順位
1 平松 利治 (フリー) 新井 博道 (フリー)		6-4	5-6		1-1		2
2 濱田 重彦 (フリー) 小川 貴弘 (フリー)	4-6		5-6		0-2		3
3 菅谷 勝典 (FTC) 吉川 一寛 (FTC)	6-5	6-5			2-0		1
4							

<試合順>

1対2 2対4  
3対4 1対4  
1対3 2対3  
1/2勝者 対 3/4勝者  
1/2敗者 対 3/4敗者

## 4ブロック No. 2 コート

選手名 <PTR>	1	2	3	4	勝敗	得失	順位
1 名畑 匡剛 (m&m) 金永 圭 (m&m)		6-1	6-0		2-0		1
2 石田 滋 (フリー) 鞍田 悠 (フリー)	1-6		6-4		1-1		2
3 大野 義行 (ニックテニスドーム) 榊 浩一 (ニックテニスドーム)	0-6	4-6			0-2		3
4							

<試合順>

1対2 2対4  
3対4 1対4  
1対3 2対3  
1/2勝者 対 3/4勝者  
1/2敗者 対 3/4敗者

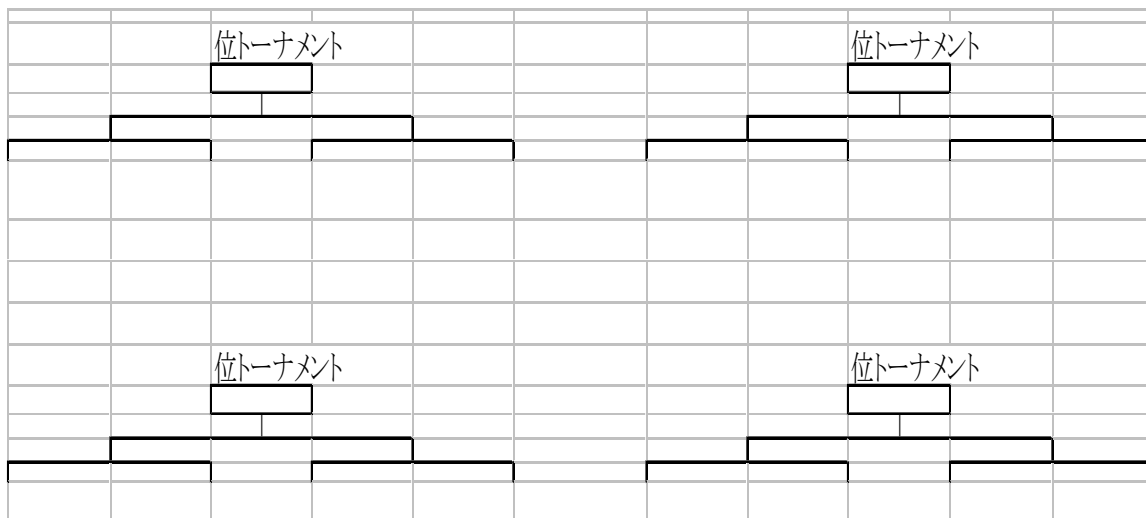

<男子オープン 1・2位トーナメント>

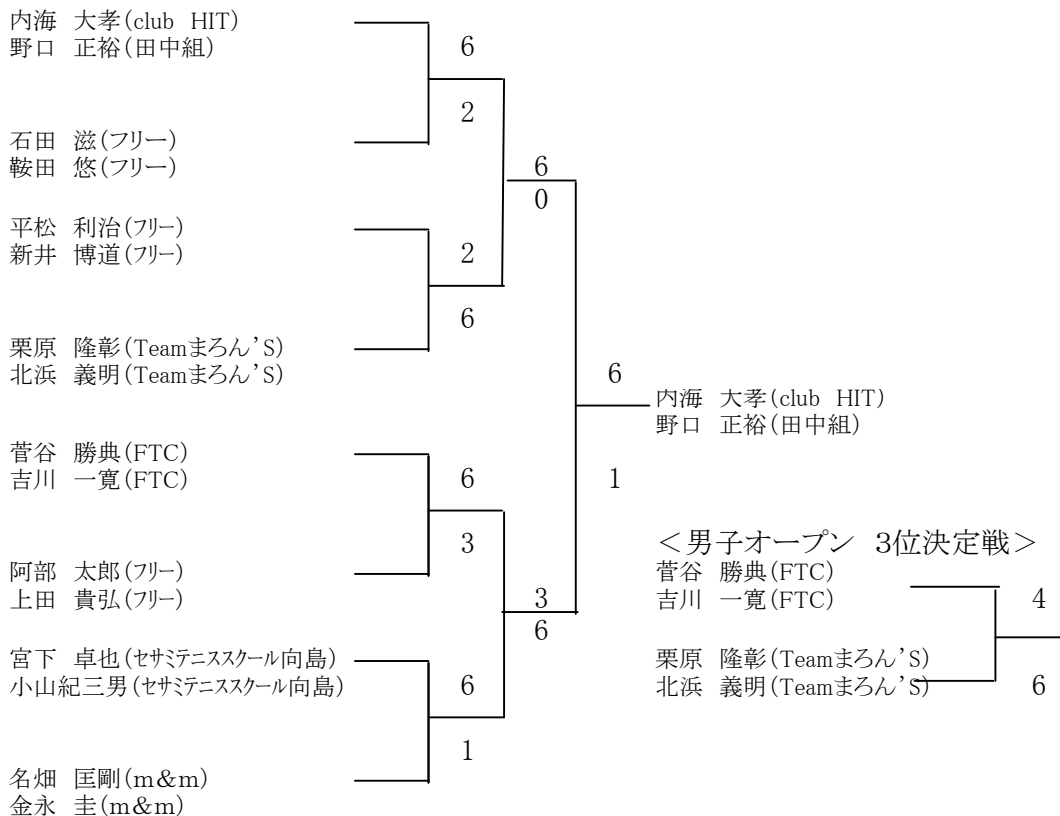

<男子オープン 3・4位トーナメント>

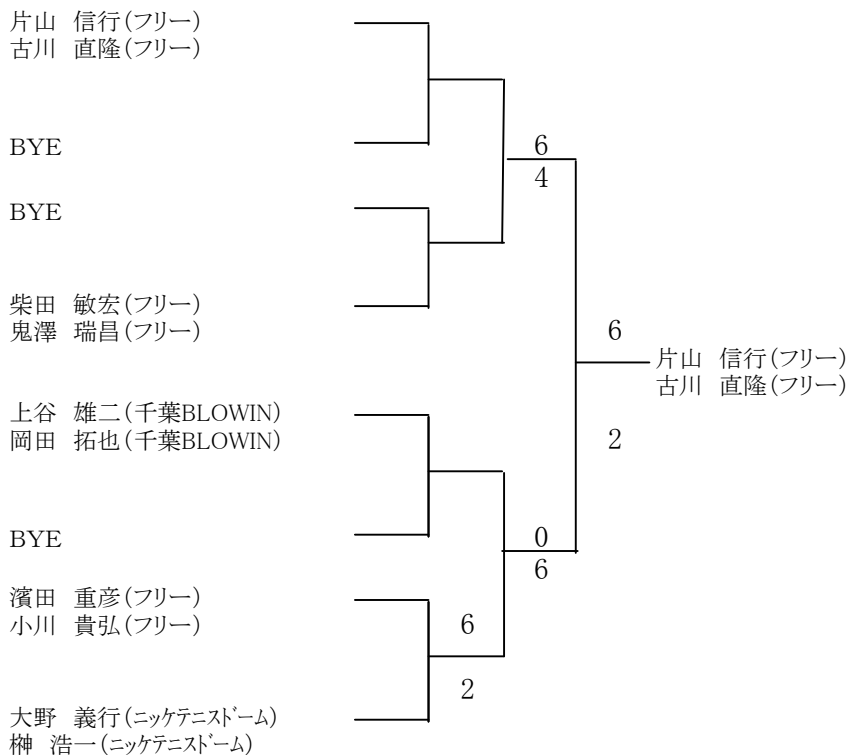

# princeCUP千葉大会<男子ダブルス>レギュラークラス

H22・3・14(日)

## 1ブロック No. 3・4 コート

選手名<PTR>	1	2	3	4	勝敗	得失	順位
1 横井 和則(フリー) 上田 昌宏(富士見ヶ丘LTC)	/	6-3	6-4		2-0		1
2 須賀 晋一郎(佐藤組) 鷺山 秀利(佐藤組)	3-6	/	6-2		0-2		3
3 山口 嘉裕(火曜エンゼル) 大田 巧(火曜エンゼル)	4-6	2-6	/		1-1		2
4				/			

<試合順>

1対2 2対4  
3対4 1対4  
1対3 2対3  
1/2勝者 対 3/4勝者  
1/2敗者 対 3/4敗者

## 2ブロック No. 3・4 コート

選手名<PTR>	1	2	3	4	勝敗	得失	順位
1 青山 秀樹(フリー) 赤山 智(フリー)	/	4-6	2-6		0-2		3
2 小川 誠一(CourtRays) 長興 洋徳(CourtRays)	6-4	/	6-2		2-0		1
3 古川 元昭(Winぶる井) 青木 邦明(Winぶる井)	6-2	2-6	/		1-1		2
4				/			

<試合順>

1対2 2対4  
3対4 1対4  
1対3 2対3  
1/2勝者 対 3/4勝者  
1/2敗者 対 3/4敗者

## 3ブロック No. 3・4 コート

選手名<PTR>	1	2	3	4	勝敗	得失	順位
1 岡庭 維歩手(メガロス柏) 高橋 裕之(メガロス柏)	/	6-2	4-6		1-1		2
2 大澤 裕司(フリー) 平石 水重(フリー)	2-6	/	3-6		0-2		3
3 青野 智樹(フリー) 河合 良治(フリー)	6-4	6-3	/		2-0		1
4				/			

<試合順>

1対2 2対4  
3対4 1対4  
1対3 2対3  
1/2勝者 対 3/4勝者  
1/2敗者 対 3/4敗者

## 1位ブロック No. 3・4 コート

選手名<PTR>	1	2	3	4	勝敗	得失	順位
1 横井 和則(フリー) 上田 昌宏(富士見ヶ丘LTC)	/	3-6	6-2		1-1		2
2 小川 誠一(CourtRays) 長興 洋徳(CourtRays)	6-3	/	6-2		2-0		1
3 青野 智樹(フリー) 河合 良治(フリー)	2-6	2-6	/		0-2		3
4				/			

<試合順>

1対2 2対4  
3対4 1対4  
1対3 2対3  
1/2勝者 対 3/4勝者  
1/2敗者 対 3/4敗者

## 2位ブロック No. 3・4 コート

選手名<PTR>	1	2	3	4	勝敗	得失	順位
1 山口 嘉裕(火曜エンゼル) 大田 巧(火曜エンゼル)	/	5-7	6-1		1-1		2
2 古川 元昭(Winぶる井) 青木 邦明(Winぶる井)	7-5	/	6-2		2-0		1
3 岡庭 維歩手(メガロス柏) 高橋 裕之(メガロス柏)	1-6	2-6	/		0-2		3
4				/			

<試合順>

1対2 2対4  
3対4 1対4  
1対3 2対3  
1/2勝者 対 3/4勝者  
1/2敗者 対 3/4敗者

## 3位ブロック No. 3・4 コート

選手名<PTR>	1	2	3	4	勝敗	得失	順位
1 須賀 晋一郎(佐藤組) 鷺山 秀利(佐藤組)	/	6-3	6-0		2-0		1
2 青山 秀樹(フリー) 赤山 智(フリー)	3-6	/	7-5		1-1		2
3 大澤 裕司(フリー) 平石 水重(フリー)	0-6	5-7	/		0-2		3
4				/			

<試合順>

1対2 2対4  
3対4 1対4  
1対3 2対3  
1/2勝者 対 3/4勝者  
1/2敗者 対 3/4敗者





<女子オープン 1・2位トーナメント>

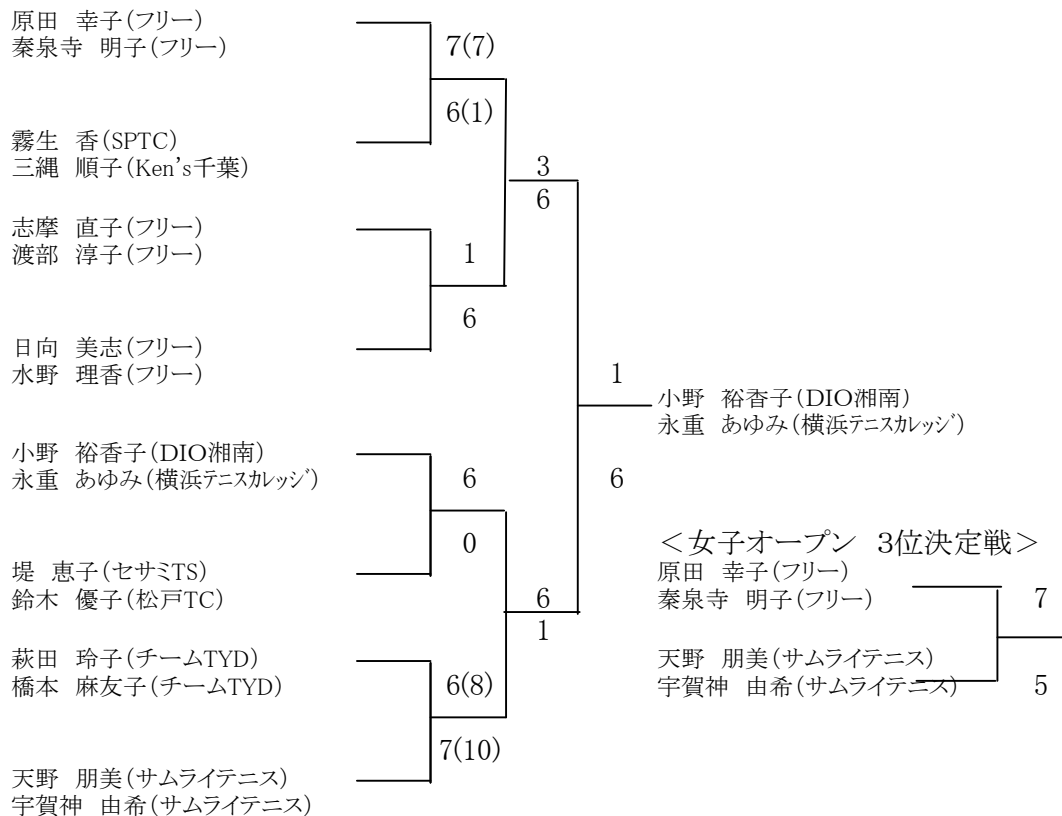

<女子オープン 3位トーナメント>

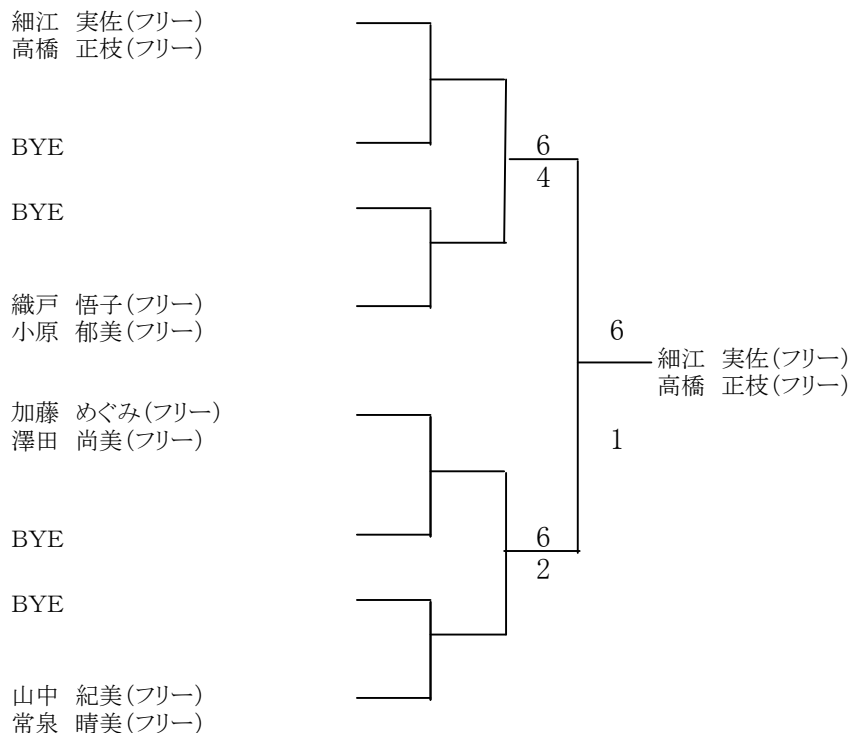



<女子レギュラー 1・2位トーナメント>

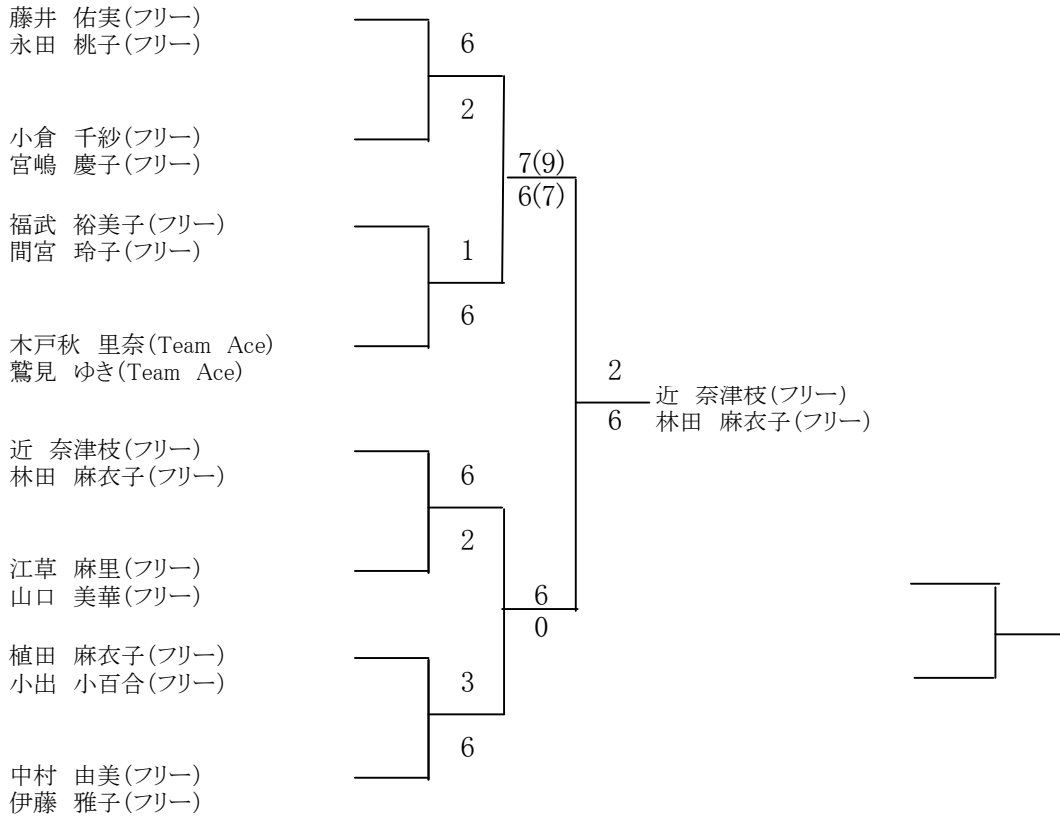

<女子レギュラー 3・4位トーナメント>

